

潜水 シャオロン

kids.dragons.co.jp

完成図



キッズドラゴンズ ペーパークラフトについて

用意する道具

- ・ A4サイズ プリント用紙（厚手のものが良いと思います。）
- ・ はさみまたは、カッターナイフ
- ・ 糊
- ・ カッターナイフを使う場合、何か机に敷くもの

保護者の皆様へ

保護者の方が作られる場合、デザインカッターというちょっとかわったカッターが文具店で売っています。それを使うと仕上がりが綺麗になります。また、お子さま自身が作る場合、道具の取扱いには十分気をつけるよう、指導願います。

作り方

1. はじめに、お気に入りのペーパークラフトの展開図を全ページプリントアウトして下さい。
2. プリントアウトはA4サイズの厚手の用紙をお使いになると良いかと思います。（用紙の質はお使いのプリンターにあわせてお選び下さい。あまり、薄い紙だと作っているうちにグチャグチャになってしまいます。）
3. プリントアウトした展開図を各パーツごとに切り離して、組み立て、最後にすべてのパーツを張り付けたら完成です。

上手に作るには

1. プリントアウトした展開図を正確に切り離して下さい。小さなズレが、最終的に大きなズレとなってきます。
2. 展開図に引いてある「やま折り」「たに折り」の線どおり折って下さい。

「やま折り」



「たに折り」



3. 展開図に引いてある「やま折り」「たに折り」の線に一度カッターで軽く筋を入れてから折ると綺麗に折れます。
4. 糊を使うので、手を常に清潔にしておきましょう。手が糊だらけだと、せっかくの展開図が組み上げていくうちに、糊でベトベトになってしまいます。

潜水 シャオロン

kids.dragons.co.jp

1/5

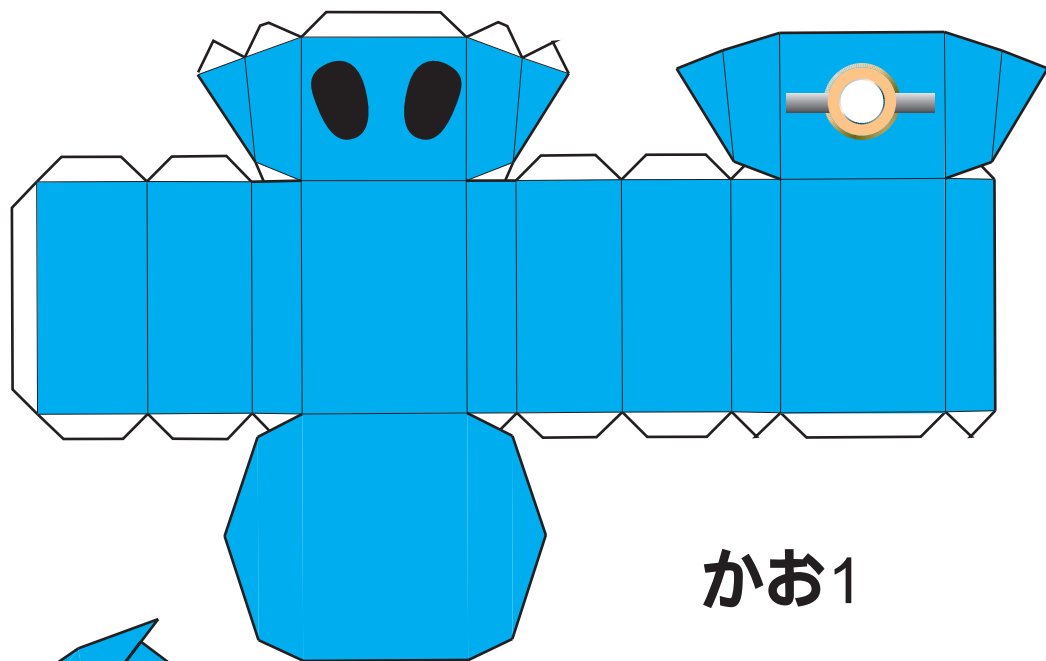

かお2

かお1

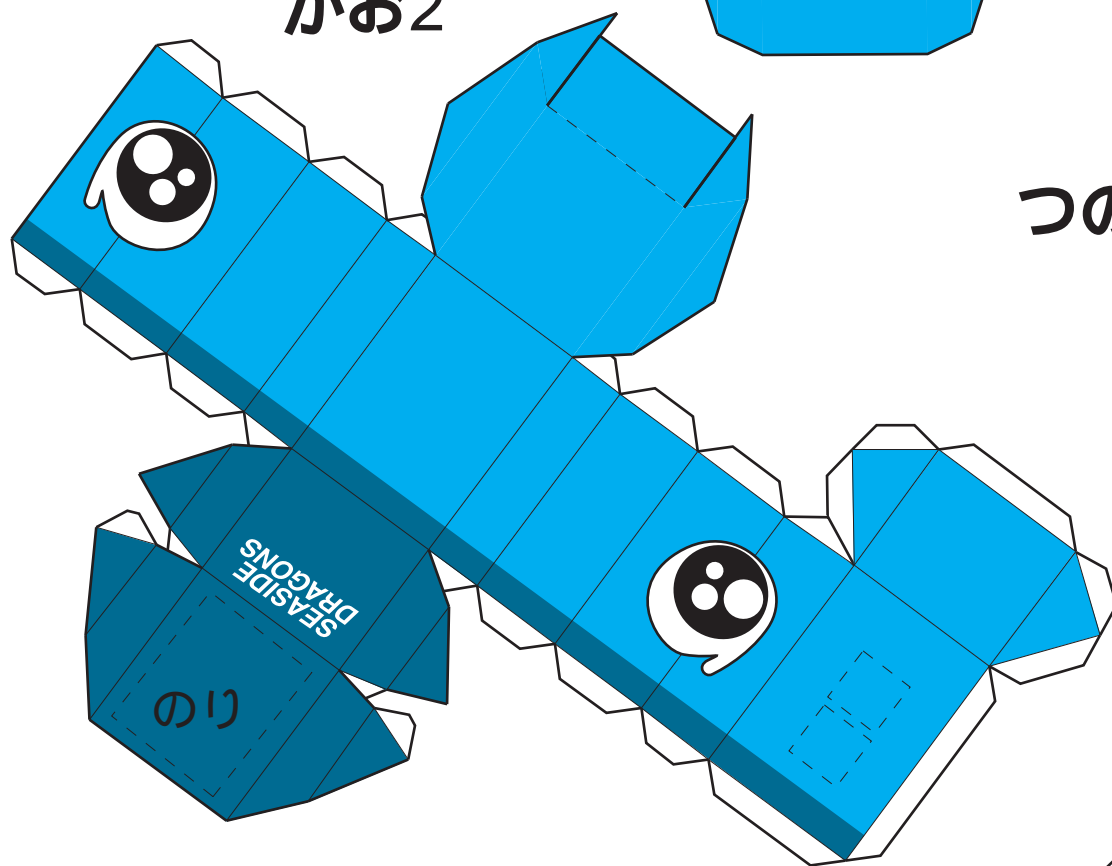

つの

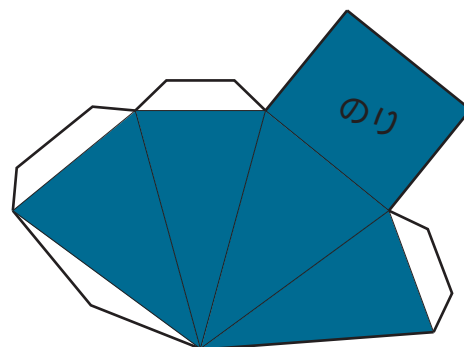
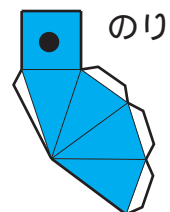
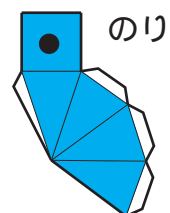

潜水 シャオロン

kids.dragons.co.jp

2/5

ポンベ1

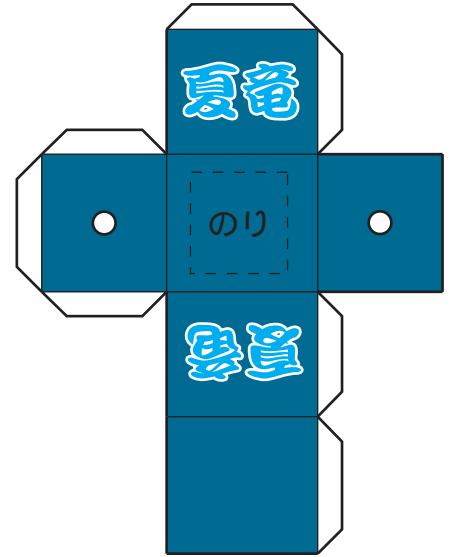
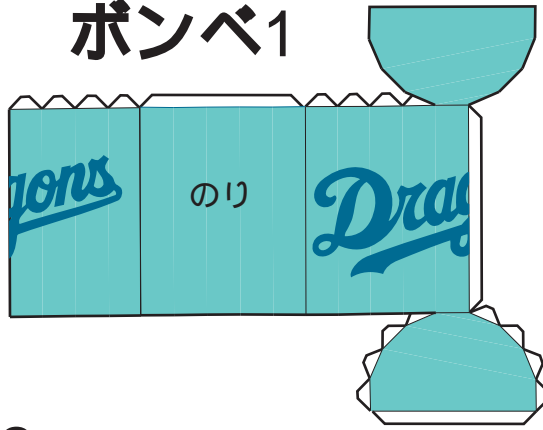

ポンベ2

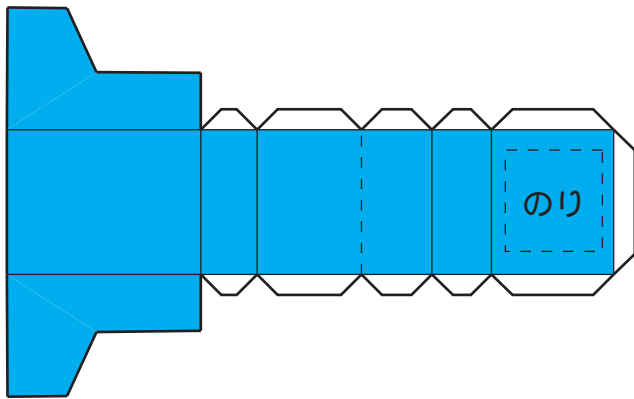
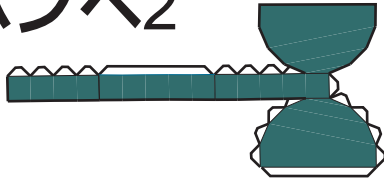

て

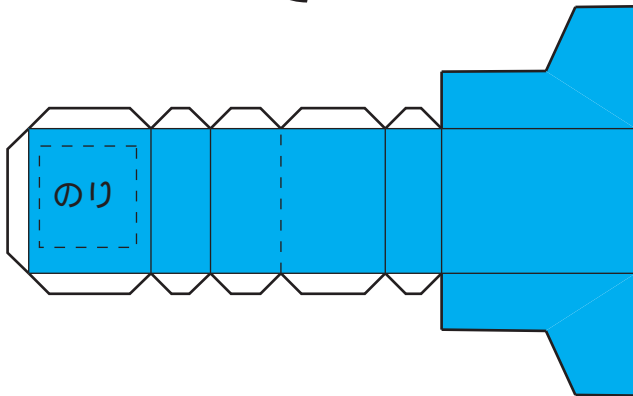

かた

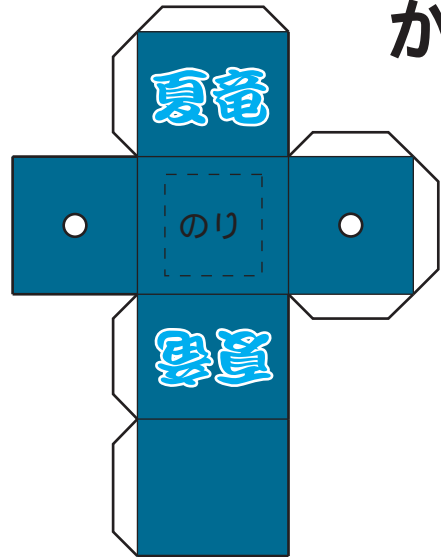

うで

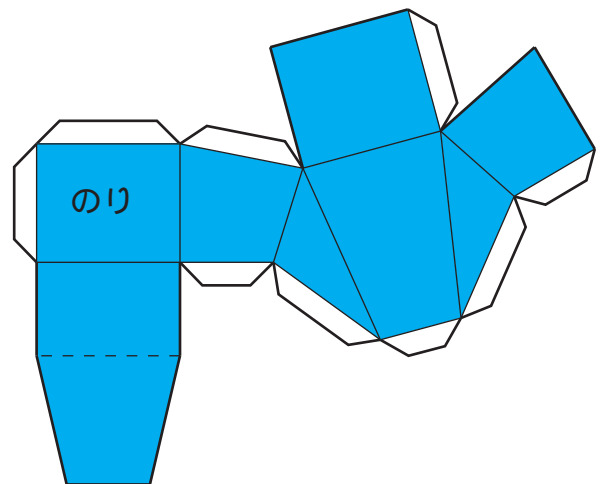
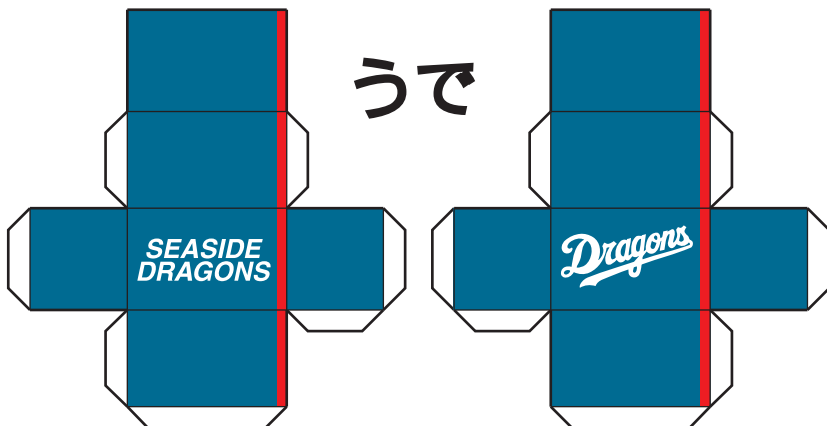

しっぽ

潜水 シャオロン

kids.dragons.co.jp

3/5

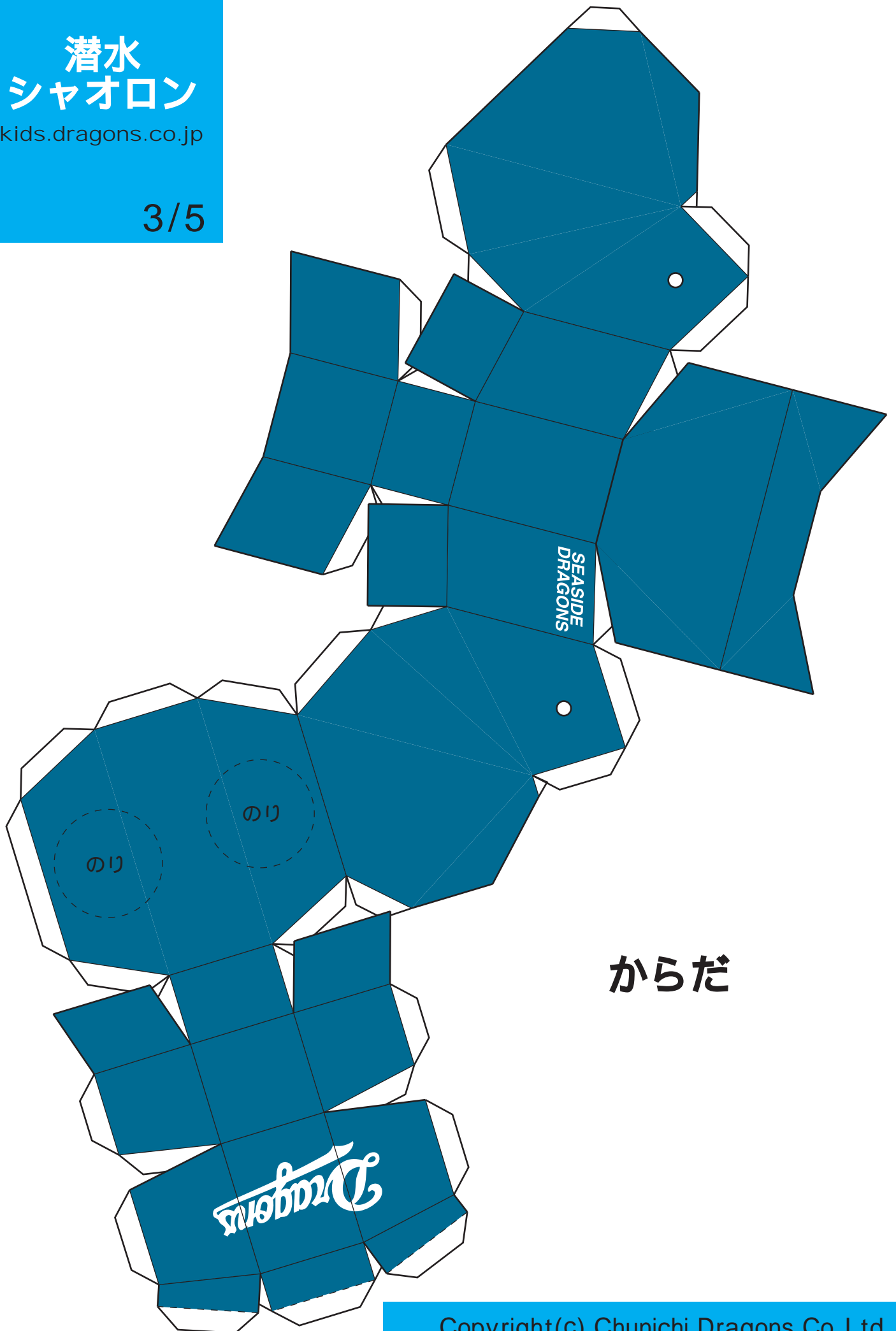

からだ

潜水 シャオロン

kids.dragons.co.jp

4/5

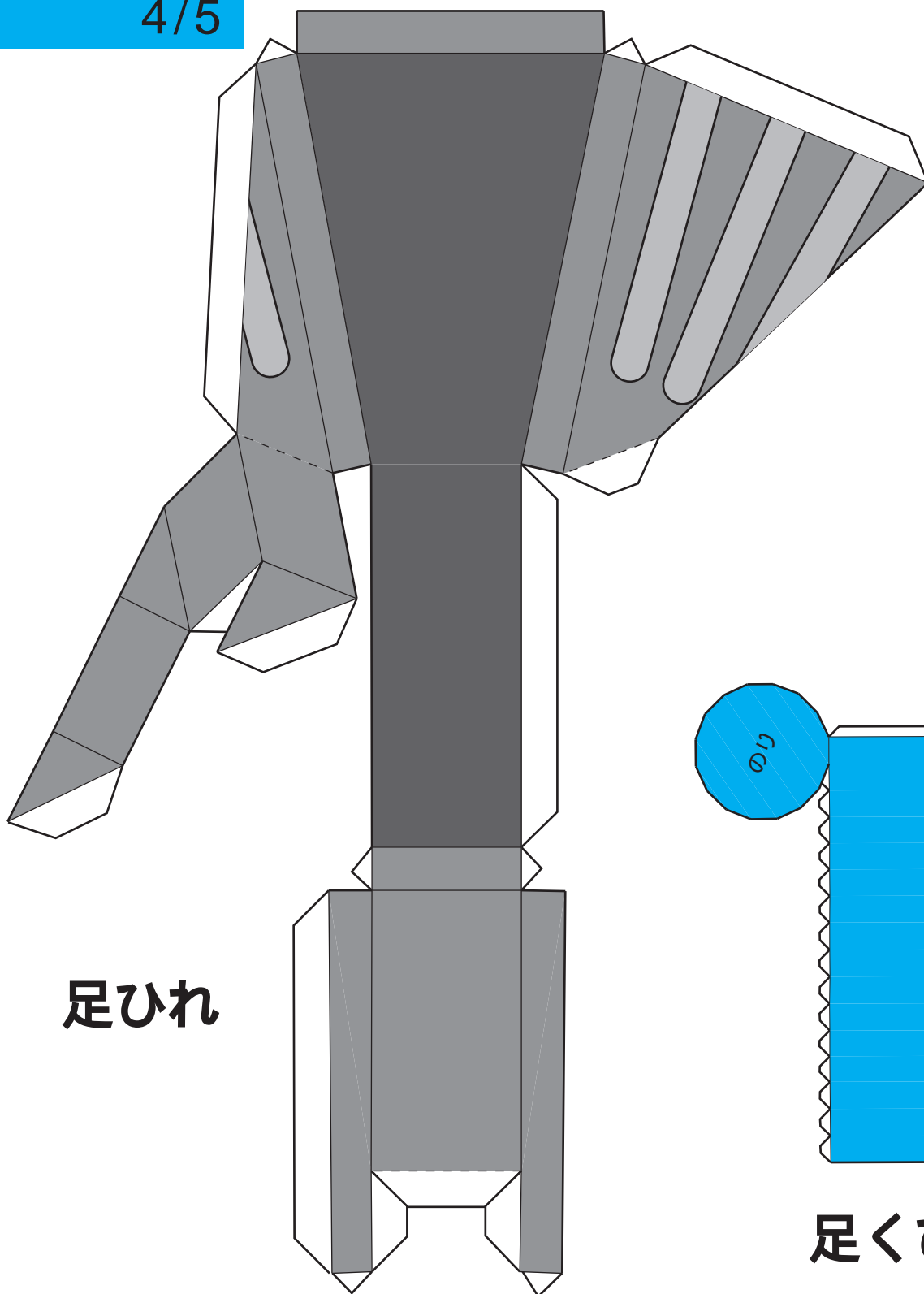

足ひね

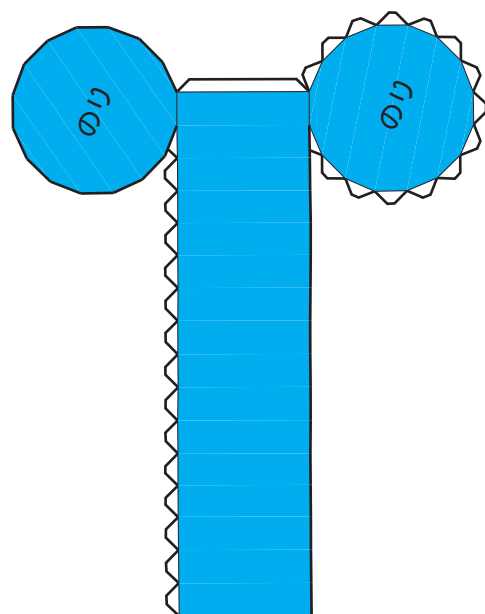

足くび

潜水 シャオロン

kids.dragons.co.jp

5/5

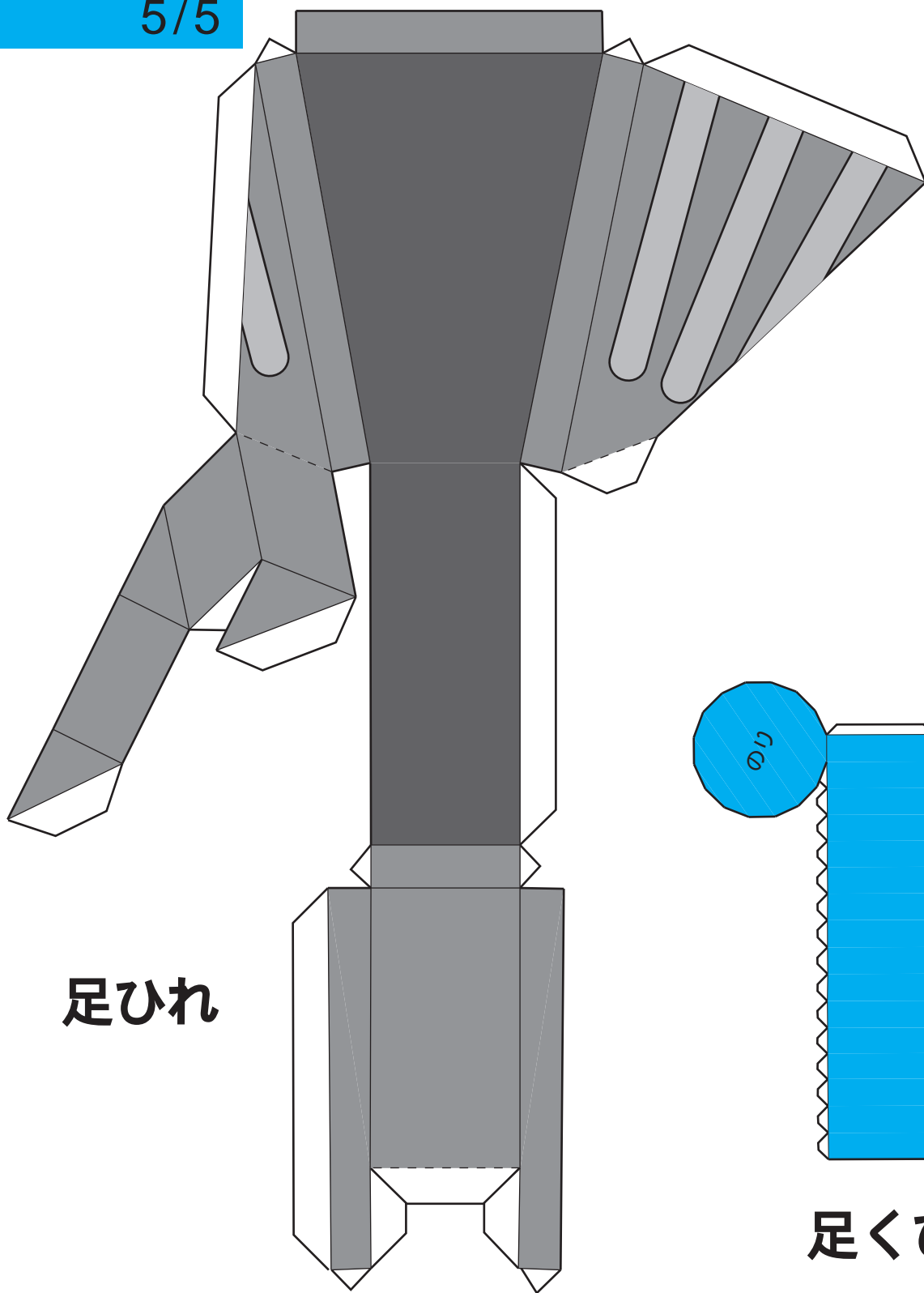

足ひれ

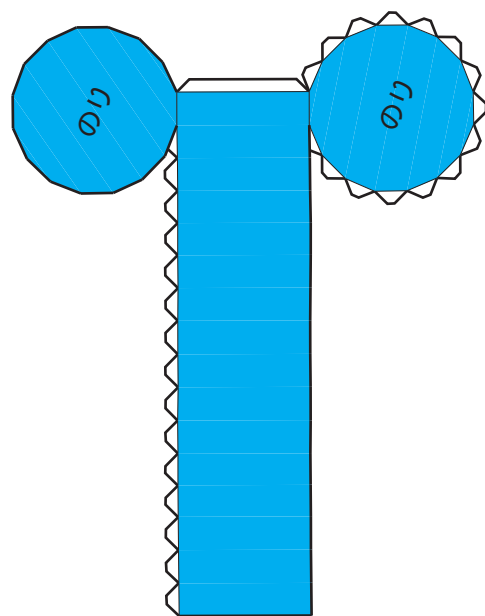

足くび

組み立て方



注意するのは、肩から出た竹ひごを抜けないように固定することです。イメージ写真では、ストローを使ってとめていますが他にも方法はあると思いますから、一度考えてみてください。

ここでは、ストローでとめる方法を紹介します。

ストローを1cm程度に小さく切って使います。

ストローの側面から、竹ひごの太さにあわせた穴をあけます。

そして、肩から出た竹ひごをここに差し込み完成です。

