

盆踊り  
シャオロン  
完成図



# キッズドラゴンズ ペーパークラフトについて

## 用意する道具

- ・ A4サイズ プリント用紙（厚手のものが良いと思います。）
- ・ はさみまたは、カッターナイフ
- ・ 糊
- ・ カッターナイフを使う場合、何か机に敷くもの

## 保護者の皆様へ

保護者の方が作られる場合、デザインカッターというちょっとかわったカッターが文具店で売っています。それを使うと仕上がりが綺麗になります。また、お子さま自身が作る場合、道具の取扱いには十分気をつけるよう、指導願います。

## 作り方

1. はじめに、お気に入りのペーパークラフトの展開図を全ページプリントアウトして下さい。
2. プリントアウトはA4サイズの厚手の用紙をお使いになると良いかと思えます。（用紙の質はお使いのプリンターにあわせてお選び下さい。あまり、薄い紙だと作っているうちにグチャグチャになってしまいます。）
3. プリントアウトした展開図を各パーツごとに切り離して、組み立て、最後にすべてのパーツを張り付けたら完成です。

## 上手に作るには

1. プリントアウトした展開図を正確に切り離して下さい。小さなズレが、最終的に大きなズレとなってきます。
2. 展開図に引いてある「やま折り」「たに折り」の線どおり折って下さい。

「やま折り」



「たに折り」



3. 展開図に引いてある「やま折り」「たに折り」の線に一度カッターで軽く筋を入れてから折ると綺麗に折れます。
4. 糊を使うので、手を常に清潔にしておきましょう。手が糊だらけだと、せっかくの展開図が組み上げていくうちに、糊でベトベトになってしまいます。

# 盆踊り シャオロン

1/4

kids.dragons.co.jp

Copyright(c) Chunichi Dragons Co.,Ltd.

右手

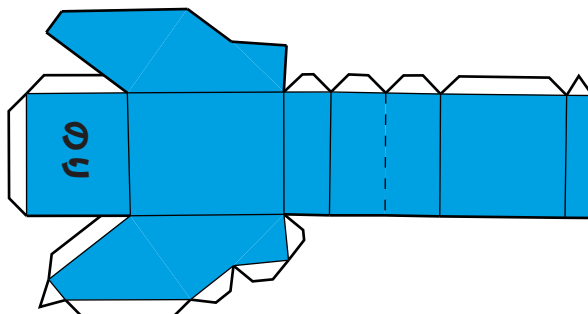

右うで1

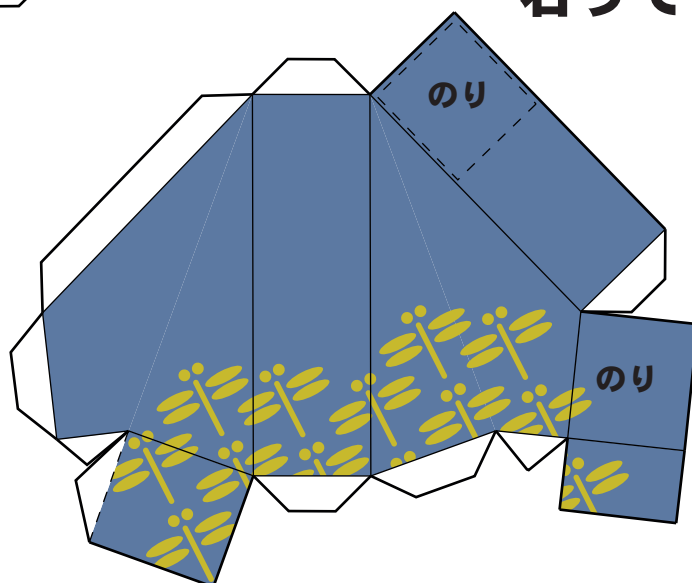

しっぽ

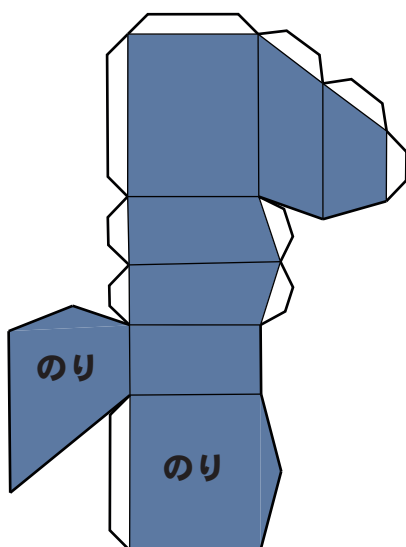
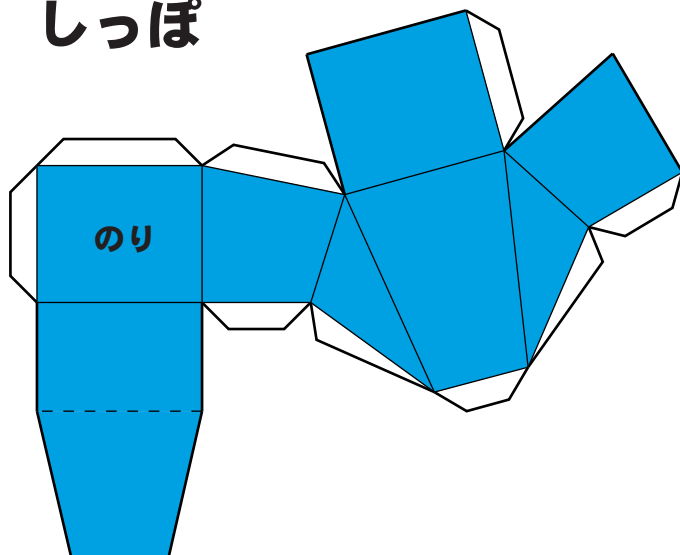

左かた

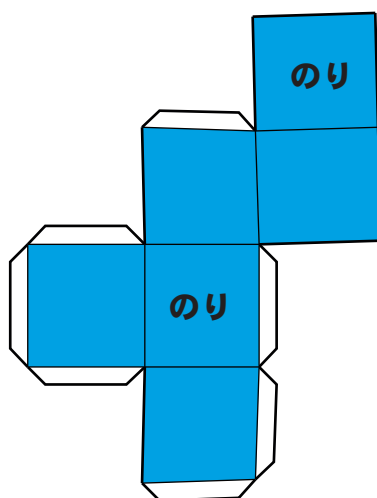

右うで2

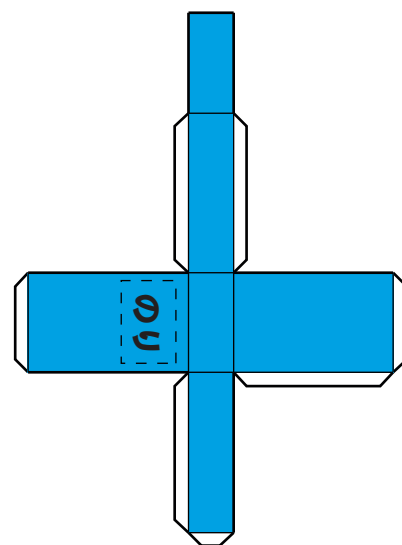

左手

# 盆踊り シャオロン

2/4

kids.dragons.co.jp

Copyright(c) Chunichi Dragons Co.,Ltd.

うちわ



指

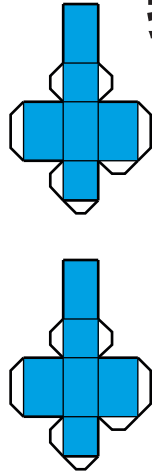

足

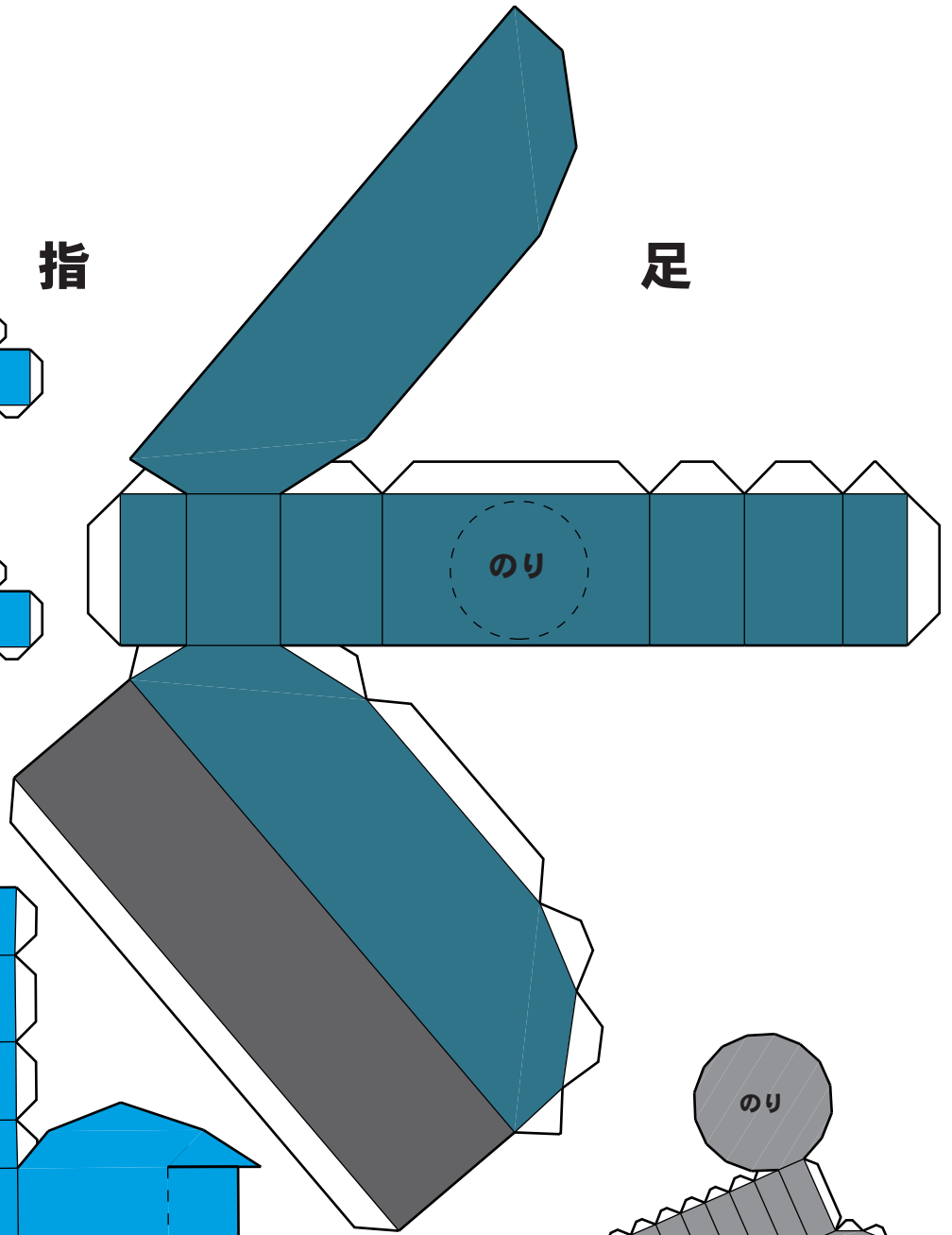

顔1

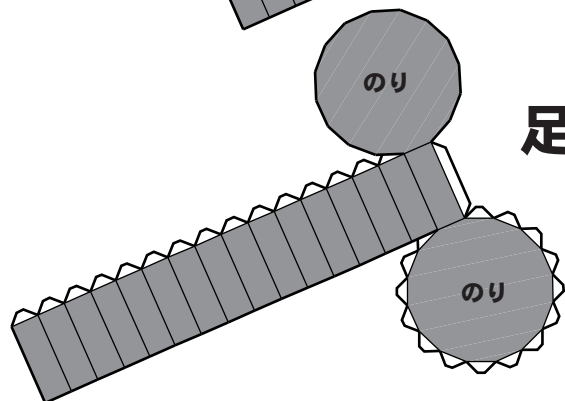
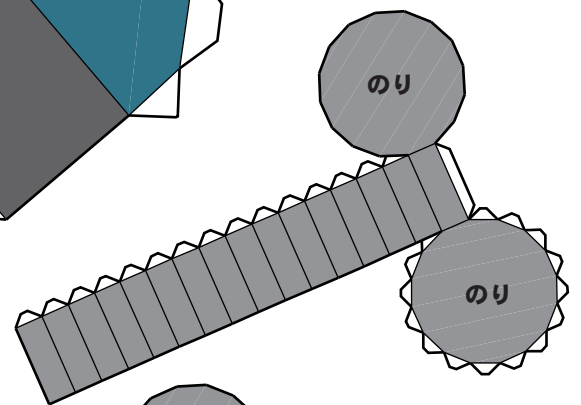
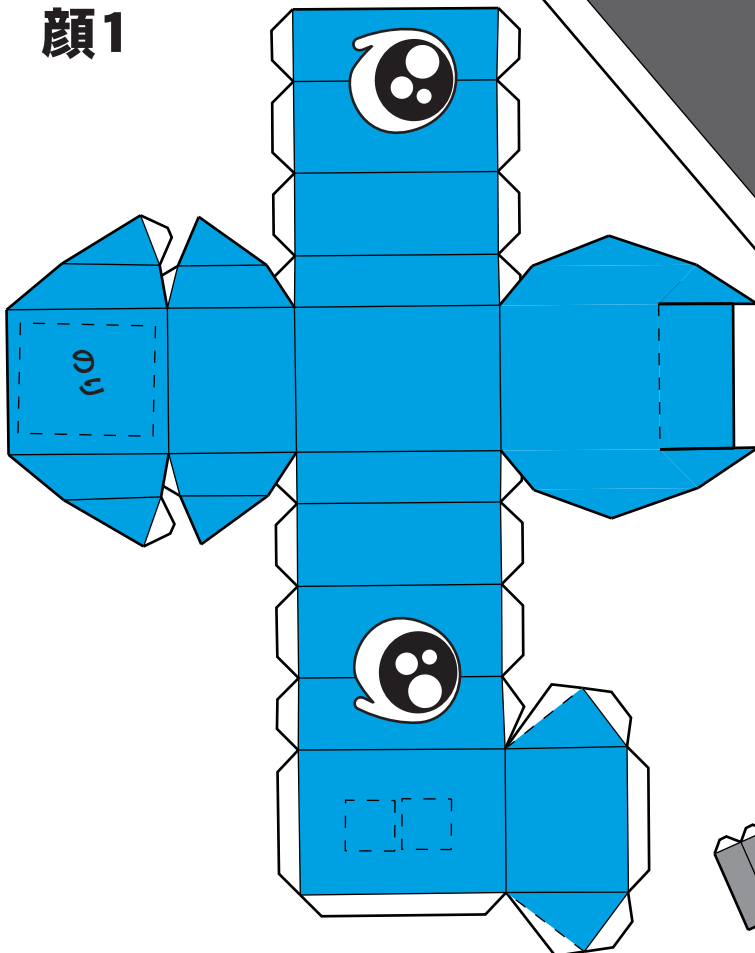

足くび

盆踊り  
シャオロン

3/4

kids.dragons.co.jp

Copyright(c) Chunichi Dragons Co.,Ltd.

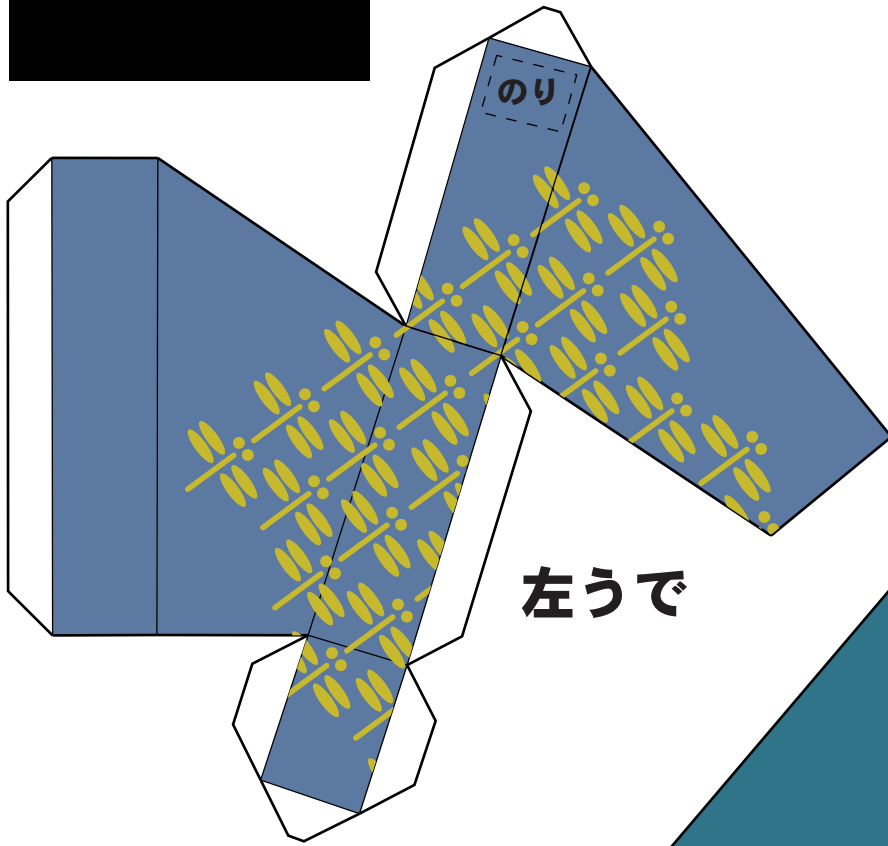

左うで

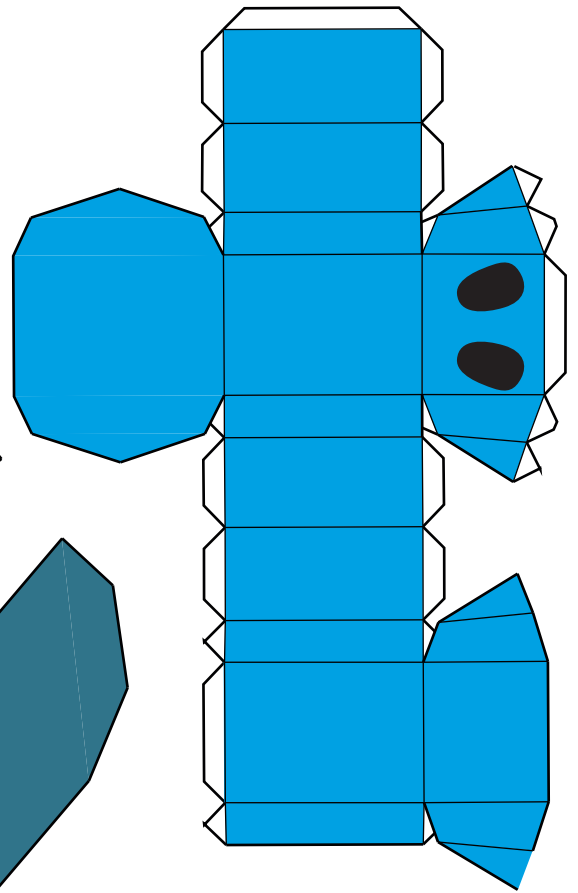

顔2

つの1

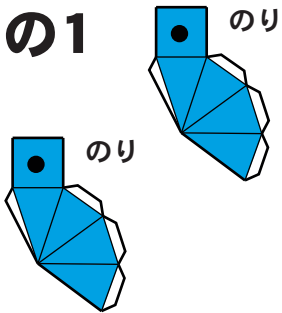

つの2

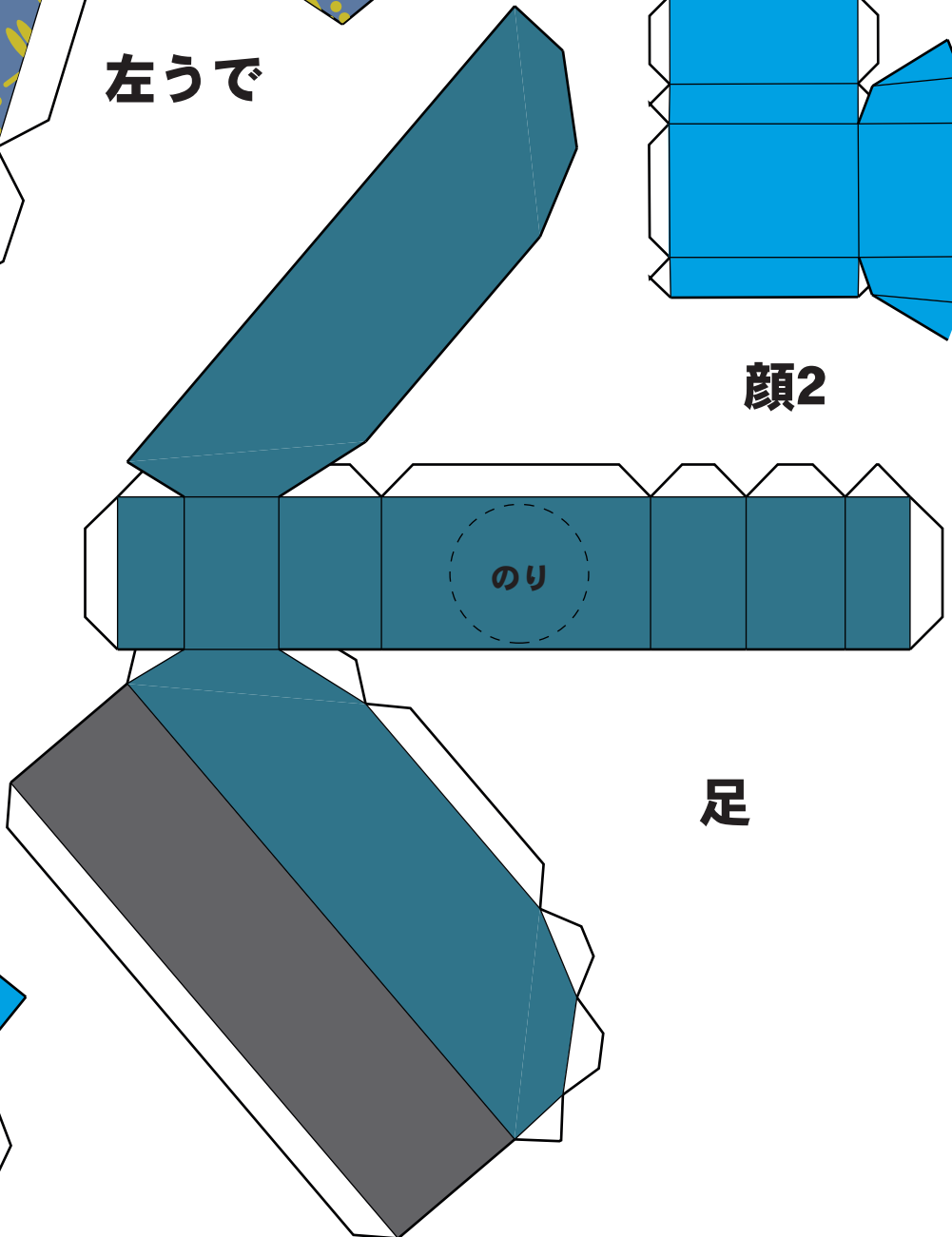
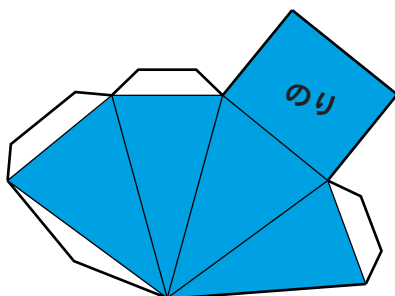

足

宮踊り  
シャオロン

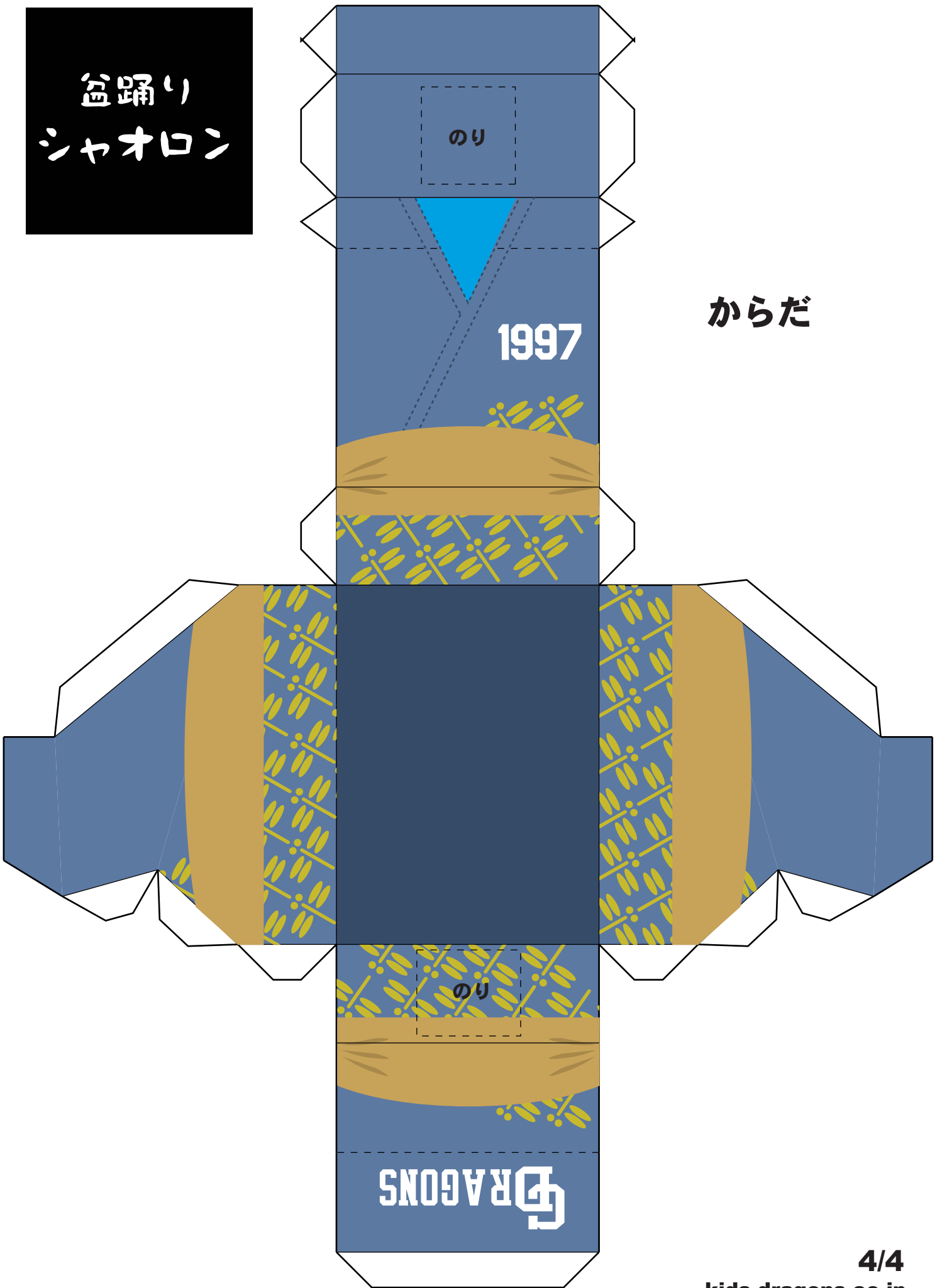

からだ